

seca 878

Instrucciones de uso

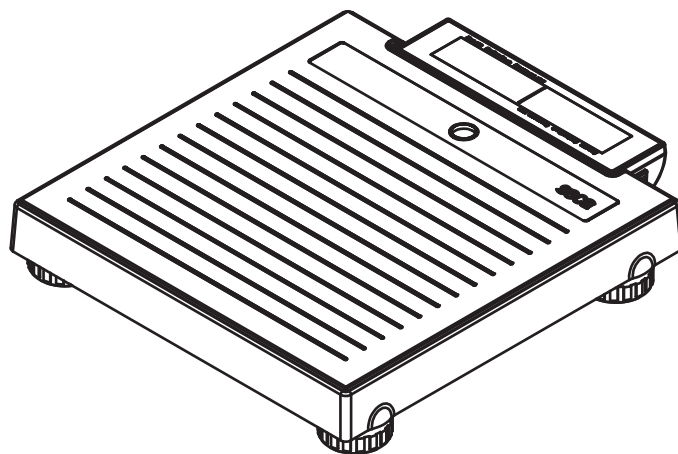

INDICE

1. Descripción del aparato	3	4.3 Colocar y nivelar la báscula	11
1.1 Uso previsto	3	5. Manejo	11
1.2 Descripción del funcionamiento	3	5.1 Pesaje	11
1.3 Cualificación del usuario	3	Inicio del proceso de pesaje	11
2. Indicaciones de seguridad	3	Pesar bebés/niños pequeños (2 in 1)	11
2.1 Indicaciones de seguridad en estas instrucciones de uso	3	Mostrar el resultado de la medición de forma indefinida (HOLD)	12
2.2 Indicaciones de seguridad básicas	4	Desconectar la báscula	12
Manejo del aparato	4	6. Preparación higiénica	12
Prevención de descargas eléctricas	5	6.1 Limpieza	13
Prevención de lesiones e infecciones	5	6.2 Desinfección	13
Prevención de daños en el aparato	6	6.3 Esterilización	13
Manejo de los resultados de la medición	6	7. Control del funcionamiento	13
Manejo del material de embalaje	7	8. ¿Qué hacer cuando...?	14
2.3 Manejo con pilas y baterías	7	9. Mantenimiento/recalibrado	14
3. Vista general	8	10. Datos técnicos	15
3.1 Elementos de mando	8	10.1 Datos técnicos generales	15
3.2 Símbolos en el visor	8	10.2 Datos técnicos de pesaje	15
3.3 Indicaciones en el aparato y en la placa de identificación	9	11. Accesorios opcionales	16
3.4 Indicaciones en el embalaje	9	12. Eliminación	16
4. Antes de empezar...	10	12.1 Eliminación del aparato	16
4.1 Volumen de suministro	10	12.2 Pilas y baterías	16
4.2 Establecer el suministro de corriente	10	13. Garantía	16
Colocar las pilas	10	14. Declaración de conformidad	16
Conecte el equipo de alimentación (opcional)	10		

1. DESCRIPCIÓN DEL APARATO

1.1 Uso previsto

La báscula electrónica para personas se utiliza conforme a las normas nacionales principalmente en hospitales, consultas médicas y centros de cuidado estacionarios.

La báscula sirve para determinar de forma convencional el peso y el estado general de alimentación, y ayuda al médico responsable del tratamiento a elaborar un diagnóstico o decidir un tratamiento.

Para elaborar un diagnóstico exacto, además de calcular el peso, el médico responsable del tratamiento debe realizar más estudios sistemáticos y tener en cuenta sus resultados.

1.2 Descripción del funcionamiento

El cálculo del peso en la báscula para personas electrónica **seca 878** se realiza con cuatro células de pesaje.

Con la función **2 in 1** se puede determinar el peso de bebés y niños pequeños. Para ello, durante el pesaje, el niño permanece en brazos de un adulto.

Utilice la báscula exclusivamente para la finalidad indicada en la sección "Uso previsto".

1.3 Cualificación del usuario

El aparato solo puede ser manejado por personal médico especializado.

2. INDICACIONES DE SEGURIDAD

2.1 Indicaciones de seguridad en estas instrucciones de uso

**¡PELIGRO!**

Indica una situación de peligro extremadamente elevada. Si no tiene en cuenta esta indicación, se producirán graves lesiones irreversibles o mortales.

**¡ADVERTENCIA!**

Indica una situación de peligro extremadamente elevada. Si no tiene en cuenta esta indicación, se pueden producir graves lesiones irreversibles o mortales.

**¡PRECAUCIÓN!**

Indica una situación de peligro. Si no tiene en cuenta esta indicación, pueden producirse lesiones leves o medianas.

¡ATENCIÓN!

Indica un posible manejo erróneo del aparato. Si no tiene en cuenta esta indicación pueden producirse daños en el aparato o resultados erróneos de la medición.

NOTA:

Contiene información adicional sobre el empleo de este aparato.

2.2 Indicaciones de seguridad básicas

Manejo del aparato

- ▶ Tenga en cuenta las indicaciones de estas instrucciones de uso.
- ▶ Guarde cuidadosamente las instrucciones de uso. Las instrucciones de uso forman parte del aparato y deben estar disponibles en todo momento.



¡PELIGRO!

Peligro de explosión

No utilice el aparato en un ambiente enriquecido con los siguientes gases:

- ▶ oxígeno
- ▶ agentes anestésicos inflamables
- ▶ otras sustancias/mezclas con aire inflamables



¡PRECAUCIÓN!

Peligro para el paciente, daños en el aparato

- ▶ Haga realizar regularmente el mantenimiento y el recalibrado, tal como se describe en el apartado correspondiente de las instrucciones de uso del aparato.
- ▶ No están permitidas las modificaciones técnicas del aparato. El aparato no contiene elementos cuyo mantenimiento pueda ser realizado por el usuario. Los trabajos de mantenimiento y las reparaciones deben ser realizados únicamente por el equipo de servicio seca autorizado. El equipo de servicio más cercano lo encontrará en www.seca.com o enviando un correo electrónico a service@seca.com.
- ▶ Utilice únicamente accesorios y piezas de recambio seca originales. De lo contrario, seca no asume ningún tipo de garantía.



¡PRECAUCIÓN!

Peligro para el paciente, funcionamiento erróneo

- ▶ Mantenga los dispositivos médicos eléctricos, tales como los equipos quirúrgicos de alta frecuencia, a una distancia mínima de aprox. 1 metro, para evitar mediciones erróneas o interferencias en la transmisión inalámbrica.
- ▶ Mantenga los aparatos de AF, como los teléfonos móviles, a una distancia mínima de aprox. 1 metro para evitar mediciones erróneas o interferencias en la transmisión inalámbrica.
- ▶ La potencia efectiva de transmisión de los aparatos AF puede requerir distancias mínimas de más de 1 metro. Encontrará más información en www.seca.com.

Prevención de descargas eléctricas**¡ADVERTENCIA!****Electrocución**

- ▶ Coloque los aparatos que pueden ser con una fuente de alimentación de forma que la toma de corriente de la red sea fácilmente accesible y se pueda realizar rápidamente una desconexión de la red de corriente.
- ▶ Asegúrese de que su suministro de red local coincide con los datos de la fuente de alimentación.
- ▶ No toque la fuente de alimentación nunca con las manos húmedas.
- ▶ No utilice cables de prolongación ni tomas múltiples.
- ▶ Preste atención a que los cables eléctricos no queden aplastados ni puedan sufrir daños por bordes afilados.
- ▶ Procure que los cables no entren en contacto con objetos calientes.
- ▶ No utilice el aparato a una altitud superior a 3000 m.

Prevención de lesiones e infecciones**¡ADVERTENCIA!****Lesión por caída**

- ▶ Cerciórese de que el aparato está colocado en una superficie estable y plana.
- ▶ Coloque los cables de conexión (si lo hay) de tal manera que ni el usuario ni el paciente puedan tropezarse con ellos.
- ▶ El aparato no está previsto como ayuda para levantarse. Ayude a las personas con motricidad limitada, p. ej., al levantarse de una silla de ruedas.
- ▶ Cerciórese de que el paciente no pise la plataforma de pesaje directamente en los bordes y de que no la abandone.
- ▶ Cerciórese de que el paciente suba y baje de forma lenta y segura a la plataforma de pesaje.

**¡ADVERTENCIA!****Peligro de resbalamiento**

- ▶ Cerciórese de que la plataforma de pesaje está seca antes de que suba el paciente.
- ▶ Cerciórese de que el paciente tenga los pies secos antes de subir a la plataforma de pesaje.
- ▶ Cerciórese de que el paciente suba y baje de forma lenta y segura a la plataforma de pesaje.

**¡ADVERTENCIA!****Peligro de infección**

- ▶ Prepare higiénicamente el aparato en intervalos regulares, tal como se describe en el apartado correspondiente de este documento.
- ▶ Cerciórese de que el paciente no sufre ninguna enfermedad contagiosa.
- ▶ Cerciórese de que el paciente no tiene heridas abiertas o infecciones cutáneas que puedan entrar en contacto con el aparato.

Prevención de daños en el aparato

¡ATENCIÓN!

Daños en el aparato

- ▶ Preste atención a que no puedan penetrar nunca líquidos al interior del aparato. En este caso podría quedar destruido el sistema electrónico.
- ▶ Desconecte el aparato antes de retirar la fuente de alimentación de la toma de corriente.
- ▶ Retire la fuente de alimentación de la toma de corriente si no utilizará el aparato durante un tiempo prolongado. Solo así está asegurado que el aparato esté sin corriente.
- ▶ No deje que el aparato se caiga.
- ▶ Evite impactos fuertes o vibraciones en el aparato.
- ▶ Controle en intervalos regulares el funcionamiento, tal como se describe en el apartado correspondiente de este documento. No utilice el aparato si no funciona correctamente o está dañado.
- ▶ No exponga el aparato a la luz solar directa y preste atención a que no se encuentren fuentes de calor en la proximidad inmediata. Las temperaturas excesivas podrían dañar el sistema electrónico.
- ▶ Evite fluctuaciones rápidas de la temperatura. Si el aparato es transportado de manera que experimenta unas diferencias de temperatura de más de 20 °C, se tiene que dejar reposar durante un mínimo de 2 horas antes de conectarlo. De lo contrario, se forma condensación que puede dañar el sistema electrónico.
- ▶ Utilice exclusivamente desinfectantes exentos de cloro y alcohol, que sean apropiados explícitamente para vidrio acrílico y otras superficies sensibles (principio activo: p. ej. compuestos de amonio cuaternario).
- ▶ No utilice productos de limpieza corrosivos o abrasivos.
- ▶ No utilice disolventes orgánicos (p. ej., alcohol o gasolina).

Manejo de los resultados de la medición



¡ADVERTENCIA!

Peligro para el paciente

Este aparato **no** es un aparato de diagnóstico. El aparato ayuda al médico responsable del tratamiento a realizar el diagnóstico.

- ▶ Para elaborar un diagnóstico exacto y para iniciar terapias, además de utilizar este aparato, el médico responsable del tratamiento debe realizar estudios sistemáticos y tener en cuenta sus resultados.
- ▶ El médico encargado del tratamiento asume la responsabilidad de los diagnósticos y las terapias que se inicien a partir de ellos.

¡ATENCIÓN!

Resultados de medición incoherentes

- ▶ Antes de almacenar electrónicamente y seguir utilizando los valores de medición calculados con este aparato (por ejemplo, en un software de PC seca o en un sistema de información del hospital), asegúrese de que los valores de medición sean plausibles.
- ▶ Cuando se han transmitido valores de medición a un software de PC seca o a un sistema de información de hospitales, antes de seguir utilizándolos asegúrese de que los valores de medición sean plausibles y se hayan asignado al paciente correcto.

Manejo del material de embalaje



¡ADVERTENCIA!

Peligro de asfixia

Los materiales de embalaje de lámina de plástico (bolsas) representan un peligro de asfixia.

- ▶ Conserve el material de embalaje fuera del alcance de los niños.
- ▶ Si ya no estuviera disponible el material de embalaje original, utilice únicamente bolsas de plástico con perforaciones de seguridad para reducir el peligro de asfixia. En la medida de lo posible, utilice materiales reutilizables.

NOTA:

Conserve el material de embalaje original para el uso posterior (p. ej., envío para el mantenimiento).

2.3 Manejo con pilas y baterías

Dependiendo del modelo, los aparatos seca se suministran con un cartucho de batería o con pilas. Tenga en cuenta las siguientes indicaciones de seguridad.



¡ADVERTENCIA!

Daños personales debido a un manejo inadecuado

Las pilas y los acumuladores contienen sustancias nocivas que con un manejo inadecuado se pueden liberar de forma explosiva.

- ▶ No intente recargar las pilas.
- ▶ No caliente las pilas/baterías.
- ▶ No queme las pilas/baterías.
- ▶ Si se escapa ácido, evite el contacto con la piel, ojos y mucosas. Aclare con abundante agua las zonas corporales afectadas y acuda a un médico inmediatamente.

¡ATENCIÓN!

Daños en el aparato y funcionamiento erróneo debido a un manejo inapropiado

- ▶ Utilice únicamente el tipo de pila/batería indicado en este documento.
- ▶ Cambie siempre al mismo tiempo todas las pilas/baterías.
- ▶ No ponga en cortocircuito las pilas/baterías.
- ▶ Si el aparato no se utiliza durante un largo periodo de tiempo, retire las pilas/baterías. Así se evita que entre ácido en el aparato.
- ▶ Si hubiera penetrado ácido en el aparato, no vuelva a utilizarlo. Haga comprobar y, en caso necesario, reparar el aparato por un equipo de servicio seca autorizado.

3. VISTA GENERAL

3.1 Elementos de mando

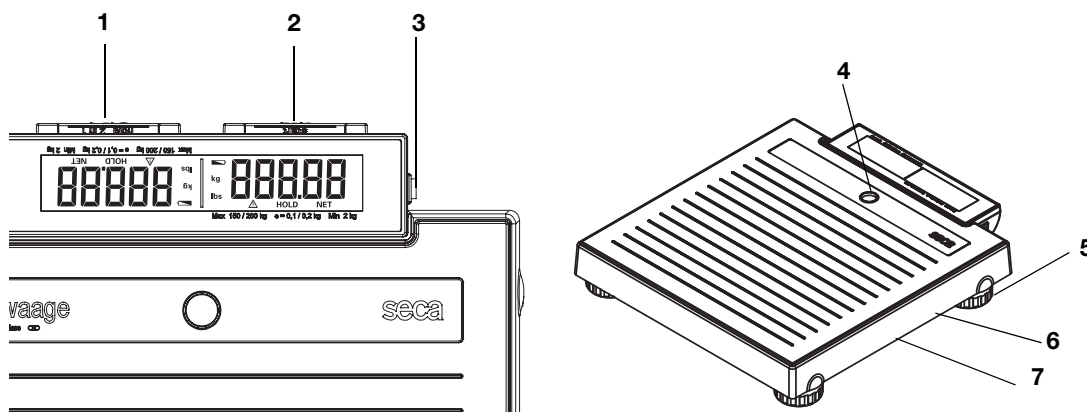





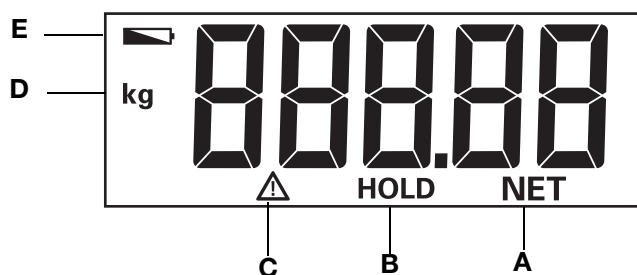



Nú m.	Elemento de mando	Función
1	Tecla hold / 2 in 1	<ul style="list-style-type: none"> • Activar la función hold • Iniciar la función 2 in 1 para pesar bebés y niños pequeños
2	Tecla start	Iniciar la función de pesaje
3	Interruptor CON/DES	Encender y apagar la báscula
4	Fiola	Indica si el aparato está nivelado
5	Tornillo nivelador	4 unidades, sirven para un nivelado preciso
6	Conexión de red	Sirve para conectar un equipo de alimentación disponible opcionalmente
7	Compartimento de la batería	Espacio para 6 pilas Mignon, tipo AA, 1,5 V

3.2 Símbolos en el visor



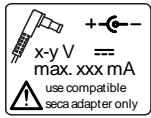





	Símbolo	Significado
A	NET	Función de Tara activa
B	HOLD	Función Hold activa
C	⚠	Función no calibrable activa
D	kg / g	Valor del peso en kilogramos/gramos
E	🔋	Las pilas tienen poca carga

3.3 Indicaciones en el aparato y en la placa de identificación

Texto/símbolo	Significado
Mod.	Número del modelo
Approval Type	Denominación de tipo de la homologación de tipo (solo seca878)
S/N	Número de serie, correlativo
ProdID	Número de identificación del producto, correlativo
	Tener en cuenta las instrucciones de uso
	Aparato electromédico, tipo B
	Aparato con aislamiento de protección, clase de protección II
e	Valor en unidades de masa (modelos calibrados) <ul style="list-style-type: none"> Indica la diferencia entre dos valores indicados consecutivos Se utiliza para clasificar y calibrar una báscula
→ ←	Margen de pesaje (modelos calibrados)
	El aparato cumple las directivas de la CE. <ul style="list-style-type: none"> M: Marca de conformidad según la Directiva 2014/31/EU relativa a los instrumentos de pesaje de funcionamiento no automático (modelos calibrados) 16: (Ejemplo: 2016) Año en el que se realizó la declaración de conformidad y se aplicó la marca CE (modelos calibrados) 0102: oficina de metrología mencionada (modelos calibrados) 0123: oficina de productos sanitarios mencionada
	Báscula de la clase de calibración III según Directiva 2014/31/EU y OIML R76-1
	Placa de identificación de la hembra de conexión a la red <ul style="list-style-type: none"> xx V: tensión de alimentación necesaria máx. xx A: consumo máximo de electricidad  : observar la polaridad de la clavija del aparato.  : utilizar el aparato con corriente continua
	No eliminar el aparato con la basura doméstica

3.4 Indicaciones en el embalaje

	Protegerlo de la humedad
	Las flechas señalan la parte superior del producto Debe transportarse y almacenarse derecho
	Frágil No arrojarlo ni dejarlo caer
	Temperatura mín. y máx. autorizada para el transporte y el almacenamiento
	Humedad atmosférica mín. y máx. autorizada para el transporte y el almacenamiento
	Abrir el embalaje por aquí
	El material del embalaje se puede eliminar mediante programas de reciclaje

4. ANTES DE EMPEZAR...

4.1 Volumen de suministro

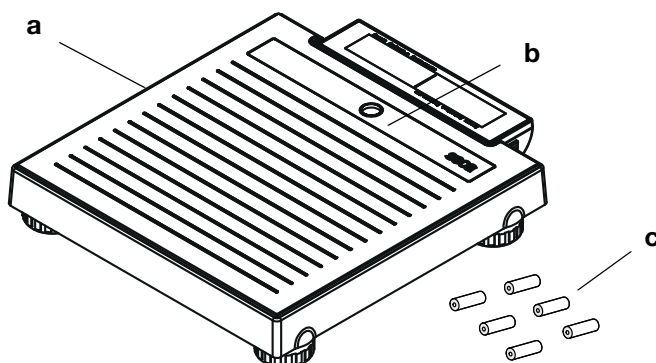

Núm.	Componente	Uds.
a	Báscula para personas	1
b	Pantalla de diseño intercambiable	1
c	Pilas	6
-	Folleto "Pantalla de diseño intercambiable"	1
-	Manual de instrucciones	1

4.2 Establecer el suministro de corriente

Colocar las pilas

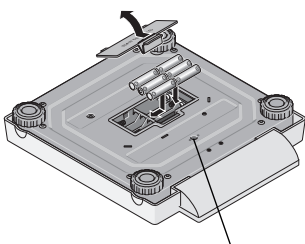

Conexión para equipo de alimentación

Se necesitan 6 pilas Mignon, tipo AA, 1,5 V (volumen de suministro).

1. Presione sobre el cierre del compartimento para pilas.
2. Abra hacia abajo la tapa del compartimento para pilas.
3. Retire el soporte de las pilas.
4. Coloque las pilas en el soporte.

NOTA:

Tenga en cuenta los polos correctos de las pilas (marcados en el soporte de las pilas). Si en el visor aparece la indicación **bAtE**, puede que haya colocado una de las pilas en la posición contraria o que las pilas estén gastadas.

5. Coloque el soporte con las pilas en el compartimento para pilas.
6. Cierre el compartimento de la pila.

Conecte el equipo de alimentación (opcional)

La báscula puede funcionar con un equipo de alimentación (accesorio).



¡ADVERTENCIA!

Daños personales y en el aparato debido a una fuente de alimentación incorrecta

Las fuentes de alimentación habituales en el mercado pueden proporcionar una tensión más elevada de la que indican. La báscula se puede sobrecalentar, incendiar, fundir o poner en cortocircuito.

► Utilice exclusivamente fuentes de alimentación originales de seca con tensión de salida regulada de 12 V.

1. Enchufe en la fuente de alimentación la clavija necesaria para su suministro de corriente.
2. Enchufe la clavija de la fuente de alimentación en la hembra de conexión de la báscula.
3. Enchufe la fuente de alimentación a una toma de corriente de la red.

4.3 Colocar y nivelar la báscula

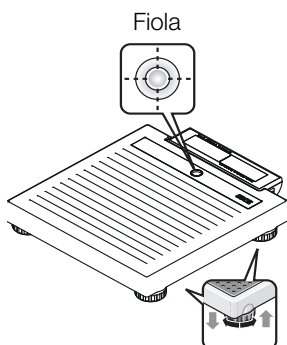

1. Coloque la báscula sobre una base firme.
2. Nivele la báscula girando los tornillos niveladores.
La burbuja de aire de la fiola debe encontrarse exactamente en el centro del círculo.
3. Asegúrese de que la báscula solo esté en contacto con el suelo a través de las patas. La báscula no puede disponerse de ningún otro modo.

NOTA:

La nivelación del suelo de la báscula se ha de comprobar y, en su caso, corregir, cada vez que se cambie el emplazamiento.

5. MANEJO

5.1 Pesaje

Inicio del proceso de pesaje



1. Asegúrese de que sobre la báscula no haya ningún peso.
2. Pulse la tecla **start**.
En el visor aparece **SECA**, después se muestran brevemente todos los elementos del visor.
La báscula está operativa cuando en el visor aparece **0,00**.
Si la báscula está funcionando con una fuente de alimentación, en el visor aparece el símbolo ψ .
3. Suba a la báscula y permanezca de pie tranquilamente.
4. Lea el resultado de la medición.

Pesar bebés/niños pequeños (2 in 1)

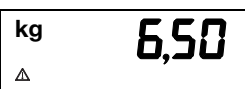
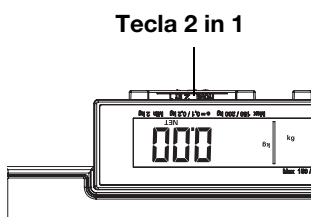

Con ayuda de la función **2 in 1** puede calcular el peso de bebés y niños pequeños. Para ello, durante el pesaje, el niño permanece en brazos de un adulto. Proceda de la siguiente manera:

1. Asegúrese de que sobre la báscula no haya ningún peso.
2. Pida al adulto que se coloque sobre la báscula.
3. Lea el resultado de la medición.
4. Mantenga pulsada la tecla **2 in 1** hasta que en el visor aparezca la indicación "NET".

Se memoriza el peso.

0,00 aparece en el visor.

¡ATENCIÓN!

Medición errónea debido a un peso inicial diferente

Cuando el pesaje del niño se realiza con un peso inicial diferente puede que el peso del niño no se calcule correctamente.

- ▶ Asegúrese de que el pesaje del niño siempre tenga lugar con el adulto con el que se calculó el peso inicial.
- ▶ Asegúrese de que el peso del adulto no varía, por ejemplo por ponerse ropa.

5. Pida al adulto que suba a la báscula con el niño.
Se indica el peso del niño.
Se muestra el símbolo Δ , así como los mensajes "HOLD" y "NET".
6. Pida al adulto que se baje de la báscula con el niño.
7. Para desactivar la función **2 in 1**, presione la tecla **2 in 1** hasta que desaparezcan tanto el símbolo Δ como los mensajes "HOLD" y "NET" o desconecte la báscula.

Mostrar el resultado de la medición de forma indefinida (HOLD)

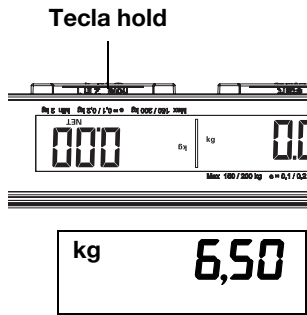

Si activa la función HOLD, el valor del peso se sigue indicando después de retirar el peso de la báscula. De este modo puede atender al paciente antes de anotar el peso.

1. Asegúrese de que sobre la báscula no haya ningún peso.
2. Pida al paciente que se coloque sobre la báscula.
3. Pulse brevemente la tecla **hold**.

La indicación parpadea hasta que se mide un peso estable. Después se indica el valor de peso de forma continuada. Se muestran el símbolo Δ (función no calibrable) y la indicación "HOLD".

4. Para desactivar la función HOLD, presione la tecla **hold**. Desaparecen el símbolo Δ y la indicación "HOLD".

- Pulse la tecla **start**.

NOTA:

La báscula se desconecta automáticamente al poco rato si no se coloca ningún peso sobre ella.

6. PREPARACIÓN HIGIÉNICA



¡ADVERTENCIA!

Electrocución

El aparato no queda sin corriente cuando se pulsa la tecla CON/DES y se apaga el visor. En caso de aplicar líquidos en el aparato se puede producir una descarga eléctrica.

- Antes de cada preparación higiénica, asegúrese de que el aparato esté apagado.
- Desenchufe la clavija de alimentación antes de cada preparación higiénica.
- Asegúrese de que no puedan llegar líquidos al aparato.



¡PRECAUCIÓN!

Daños en el aparato

Los productos de limpieza y los desinfectantes inadecuados pueden dañar las superficies del aparato.

- Utilice exclusivamente desinfectantes exentos de cloro y alcohol, que sean apropiados explícitamente para vidrio acrílico y otras superficies sensibles (principio activo: p. ej. compuestos de amonio cuaternario).
- No utilice alcohol o gasolina.
- Utilice exclusivamente desinfectantes que sean adecuados para superficies sensibles. Los desinfectantes adecuados se pueden adquirir en un comercio especializado.

6.1 Limpieza

- ▶ Si es necesario, limpie la superficie del aparato con un paño suave, humedecido en su caso con una lejía jabonosa suave.

6.2 Desinfección

1. Cerciórese de que su desinfectante sea apropiado para superficies sensibles y vidrio acrílico.
2. Observe las instrucciones de uso del desinfectante.
3. Desinfecte el aparato humedeciendo un paño suave con desinfectante y limpiando el aparato con él.

Plazo	Componente
Antes de cada medición con contacto directo con la piel	Plataforma de pesaje
Después de cada medición con contacto directo con la piel	Plataforma de pesaje
En caso de necesidad	Visor

6.3 Esterilización

No está permitida la esterilización del aparato.

7. CONTROL DEL FUNCIONAMIENTO

- ▶ Realice un control del funcionamiento antes de cada aplicación.

Un control completo del funcionamiento comprende:

- Comprobación visual en cuanto a daños mecánicos
- Comprobación de la nivelación del aparato
- Comprobación visual y del funcionamiento de los elementos de visualización
- Comprobación del funcionamiento de todos los elementos de mando mostrados en el capítulo «Vista general»
- Comprobación del funcionamiento de los accesorios opcionales

Si detectara errores o discrepancias al realizar el control del funcionamiento, intente primero subsanar el fallo con ayuda del capítulo «¿Qué hacer cuando...».



¡PRECAUCIÓN! **Daños personales**

Si al realizar el control del funcionamiento detectara errores o discrepancias que no pueden subsanarse con ayuda del capítulo «¿Qué hacer cuando...», deberá abstenerse de utilizar el aparato.

- ▶ Haga reparar el aparato por el servicio técnico de seca o un servicio postventa autorizado.
- ▶ Tenga en cuenta la sección «Mantenimiento/Recalibrado» de este documento.

8. ¿QUÉ HACER CUANDO...?

Avería	Causa/solución
... una balanza con carga no indica ningún peso?	La báscula no tiene alimentación eléctrica. - Comprobar que la báscula esté conectada - Comprobar que se han puesto las pilas
... la báscula se conecta, p. ej. durante su transporte?	Se ha pulsado la tecla start . Debido al reducido consumo de energía de la báscula, esto influye muy poco en la vida útil de las pilas. - En caso de transportes de mayor duración, disponga el interruptor ON/OFF en "OFF".
... después de un transporte o un cambio de pilas aparece un valor de peso en el indicador de la báscula sin carga?	La báscula ha detectado un punto cero erróneo. - Vuelva a conectar la báscula. A continuación, la báscula vuelve a funcionar con normalidad
... antes del pesaje no aparece 0.00?	El peso se colocó antes de encender la báscula. - Retirar el peso de la báscula - Apagar y volver a encender la báscula
... antes del pesaje no aparece 0.00 sino - - - - ?	El peso se colocó antes de encender la báscula. - Retirar el peso de la báscula - Apagar y volver a encender la báscula
... un segmento se ilumina continuamente o no se ilumina nunca?	El punto correspondiente indica un error. - Informar al servicio de mantenimiento
... aparece el aviso  ?	La tensión de las pilas disminuye. - Colocar cuanto antes pilas nuevas
... aparece el aviso bAtt?	Las pilas están gastadas. - Colocar pilas nuevas
... aparece el aviso bAtt al conectar el panel solar seca (opcional)?	La luz solar es insuficiente - Orientar mejor el panel solar - Al desenchufar el panel solar, la báscula conmuta inmediatamente al funcionamiento con pilas.
... aparece el aviso StOP?	Se ha superado el peso máximo. - Retirar el peso de la báscula
... aparecen la indicación Er y un número?	La báscula se ha cargado de forma errónea. - Arranque de nuevo la báscula tras el apagado automático. A continuación, la báscula vuelve a funcionar con normalidad. - En caso contrario, interrumpa la alimentación de tensión desconectando brevemente la báscula con el interruptor ON/OFF. Si esta medida resultara también infructuosa, debe notificárselo al servicio de mantenimiento.

9. MANTENIMIENTO/RECALIBRADO

Antes del recalibrado del aparato recomendamos que realice una revisión de mantenimiento.

¡ATENCIÓN!

Mediciones erróneas en caso de mantenimiento inadecuado

- ▶ Los trabajos de mantenimiento y las reparaciones deben ser realizados únicamente por el equipo de servicio autorizado.
- ▶ El equipo de servicio más cercano lo encontrará en www.seca.com o enviando un correo electrónico a service@seca.com.

Haga que el recalibrado sea realizado por personas autorizadas de acuerdo a las disposiciones legales nacionales.

Un recalibrado es siempre necesario si hay uno o varios precintos de seguridad dañados.

10.DATOS TÉCNICOS

10.1 Datos técnicos generales

Datos técnicos generales	
Dimensiones	
• Fondo	360 mm
• Ancho	321 mm
• Alto	60 mm
Peso propio	aprox. 4,0 kg (8,8 lbs)
Margen de temperatura	
• Funcionamiento	+10°C a +40°C (50°F a 104°F)
• Almacenamiento	-10°C a +65°C (14°F a 149°F)
• Transporte	-10°C a +65°C (14°F a 149°F)
Presión de aire	
• Funcionamiento	700 - 1060 hPa
• Almacenamiento	700 - 1060 hPa
• Transporte	700 - 1060 hPa
Humedad del aire	
• Funcionamiento	30 % - 80 % sin condensación
• Almacenamiento	0 % - 95 % sin condensación
• Transporte	0 % - 95 % sin condensación
Altura de los números	20 mm
Suministro de corriente	
• Fuente de alimentación	
- tensión de alimentación	12 V
- consumo máximo de electricidad	tipo 50 mA
• Pilas	
- tensión de alimentación	9 V
- consumo máximo de electricidad	tipo 50 mA
Producto sanitario según la Directiva 93/42/CEE	Clase I con función de medición
EN 60 601-1:	
• aparato con aislamiento de protección, clase de protección II:	
• aparato electromédico, tipo B:	
Tipo de protección	IP20
Modo de funcionamiento	Funcionamiento continuo

10.2 Datos técnicos de pesaje

Datos técnicos de pesaje seca 878	
Calibrado según la directiva 2014/31/EU	Clase III
Carga máxima	200 kg
Carga mínima	2 kg
Precisión en el primer calibrado	
• de 0 a 50kg	± 50 g
• 50kg hasta 150 kg	± 100g
• 150 kg hasta 200 kg	± 200 g
División	
• de 0 a 150kg	100 g
• 150kg hasta 200kg	200 g

11. ACCESORIOS OPCIONALES

Accesorios	Núm. artículo
Bolsa de transporte seca 421	421-00-00-009
Bolsa de transporte seca 415	415-00-00-009
Pantalla de diseño individual	01-13-05-499-009
Suministro de corriente: • Alimentador, Euro: 230V~ / 50Hz / 12V= / 150mA • Equipo de alimentación de fuente conmutada: 100-240 V~ / 50-60 Hz / 12 V= / 0,5 A	68-32-10-252 68-32-10-266

12. ELIMINACIÓN

12.1 Eliminación del aparato



No elimine el aparato en la basura doméstica. El aparato se debe eliminar de forma apropiada como material electrónico. Tenga en cuenta las disposiciones nacionales de su país. Para más información, diríjase a nuestro servicio:

service@seca.com

12.2 Pilas y baterías



No deposite las pilas ni las baterías usadas en la basura doméstica, independientemente de si contienen o no materiales nocivos. Como usuario tiene la obligación legal de eliminar las pilas y las baterías en puntos de recogida municipales o comerciales. Entregue las pilas y las baterías solo completamente descargadas.

13. GARANTÍA

Para los defectos atribuidos a errores del material o de fábrica existe una garantía de dos años a partir del suministro. Todas las piezas móviles, como pilas, cables, equipos de alimentación, acumuladores, etc., quedan excluidas de la garantía. Los defectos que se incluyan dentro de la garantía serán reparados gratuitamente presentando la factura de la compra. No se podrán tener en cuenta otras exigencias. Los costes del transporte de ida y vuelta corren a cargo del cliente en el caso de que el aparato se encuentre en un lugar diferente al domicilio del cliente. En caso de causarse daños durante el transporte, los derechos de garantía solo son válidos si para el transporte se ha empleado el embalaje original completo y la báscula se ha protegido y sujetado conforme al estado del embalaje original. Por este motivo, conserve todas las piezas del embalaje.

La garantía no tiene validez cuando el aparato haya sido abierto por personas que no estén autorizadas para ello expresamente por seca.

A los clientes residentes en el extranjero les rogamos se dirijan directamente al vendedor de su país correspondiente para casos relacionados con la garantía.

14. DECLARACIÓN DE CONFORMIDAD

Por la presente, seca gmbh & co. kg declara que el producto cumple las normas de las directivas europeas aplicables. La declaración de conformidad completa está disponible en: www.seca.com.

Medical Measuring Systems and Scales since 1840

seca gmbh & co. kg
Hammer Steindamm 3–25
22089 Hamburg · Germany
Telephone +49 40 20 00 00 0
Fax +49 40 20 00 00 50
info@seca.com

seca operates worldwide with headquarters
in Germany and branches in:

seca france

seca united kingdom

seca north america

seca schweiz

seca zhong guo

seca nihon

seca mexico

seca austria

seca polska

seca middle east

seca brasil

seca suomi

seca américa latina

and with exclusive partners in
more than 110 countries.

All contact data under www.seca.com